

PIR2 z gniazdem GZM2 przełączniki interfejsowe



R2 + GZM2

- Przełącznik interfejsowy **PIR2 z gniazdem GZM2** składa się z: przełącznik elektromagnetyczny **R2**, szare gniazdo wtykowe **GZM2**, moduł sygnalizacyjny / przeciwprzepięciowy: wersja **LD** - M41G lub M42G lub M43G (L - LED zielony, D - dioda tłumiąca, polaryzacja N: +A1/-A2); wersja **LV** - M91G lub M92G lub M93G (L - LED zielony, V - warystor), obejma wyrzutnikowa **GZT4-0040** (plastikowa), biała płytka do opisów **GZT4-0035**
- Montaż na szynie 35 mm wg PN-EN 60715 lub na płycie (przy pomocy 2 wkrętów M3)
- Przystosowane do współpracy ze złączem grzebieniowym typu **ZGGZ4** • Uznania, certyfikaty, dyrektywy: uznania R2, RoHS, AUCOTEAM GmbH Berlin - standard kolejowy, **CE**

Dane styków

Ilość i rodzaj zestyków		2P
Materiał styków		AgNi
Znamionowe / maks. napięcie zestyków	AC	250 V / 440 V
Minimalne napięcie zestyków		5 V
Znamionowy prąd (moc) obciążenia w kategorii	AC1 AC15 AC3 DC1 DC13	12 A / 250 V AC 3 A / 120 V 1,5 A / 240 V (B300) 370 W (silnik jednofazowy) 12 A / 24 V DC (patrz Wykres 3) 0,22 A / 120 V 0,1 A / 250 V (R300)
Minimalny prąd zestyków		5 mA
Maksymalny prąd załączania		24 A
Obciążalność prądowa trwała zestyku		12 A
Maksymalna moc łączeniowa w kategorii	AC1	3 000 VA
Minimalna moc łączeniowa		0,3 W
Rezystancja zestyków		≤ 100 mΩ
Maksymalna częstość łączeń		1 200 cykli/h 18 000 cykli/h
		• przy obciążeniu znamionowym w kategorii AC1 • bez obciążenia
Dane cewki		
Napięcie znamionowe	50/60 Hz AC DC	12 ... 230 V 12 ... 110 V
Napięcie odpadowe		AC: ≥ 0,2 U _n DC: ≥ 0,1 U _n
Roboczy zakres napięcia zasilania		patrz Tabele 1,2
Znamionowy pobór mocy	AC DC	50 Hz: 1,6 VA 60 Hz: 1,3 VA 0,9 W
Dane izolacji wg PN-EN 60664-1		
Znamionowe napięcie izolacji		250 V AC
Znamionowe napięcie udarowe		4 000 V 1,2 / 50 μs
Kategoria przepięciowa		III
Stopień zanieczyszczenia izolacji		3
Napięcie probiercze		
	• pomiędzy cewką a stykami	2 500 V AC typ izolacji: podstawowa
	• przerwy zestykowej	1 500 V AC rodzaj przerwy: oddzielenie niepełne
	• pomiędzy torami prądowymi	2 500 V AC typ izolacji: podstawowa
Odległość pomiędzy cewką a stykami		
	• w powietrzu	≥ 2,5 mm
	• po izolacji	≥ 4 mm
Pozostałe dane		
Czas zadziałania / powrotu (wartości typowe)		AC: 10 ms / 8 ms DC: 13 ms / 3 ms
Trwałość łączeniowa		
	• w kategorii AC1	> 10 ⁵ 12 A, 250 V AC
	• w zależności od cosφ	patrz Wykres 2
Trwałość mechaniczna (cykle)		> 2 x 10 ⁷
Wymiary (a x b x h)		75 x 27 x 82 mm
Masa		97 g
Temperatura otoczenia	• składowania • pracy	-40...+85 °C AC: -40...+55 °C DC: -40...+70 °C
Stopień ochrony obudowy		IP 20 wg PN-EN 60529
Ochrona przed oddziaływaniem środowiska		R2: RTI GZM2: RT0 wg PN-EN 116000-3
Odporność na udary (zestyk zwierny / rozwierny)		10 g / 5 g
Odporność na wibracje		5 g 10...150 Hz

Dane zaznaczone pogrubionym drukiem dotyczą standardowych wykonani przełączników.

PIR2 z gniazdem GZM2 przełączniki interfejsowe

Dane cewki - wykonanie napięciowe, zasilanie prądem stałym

Tabela 1

Kod cewki	Napięcie znamionowe V DC	Rezystancja cewki przy 20 °C Ω	Tolerancja rezystancji	Roboczy zakres napięcia zasilania V DC	
				min. (przy 20 °C)	maks. (przy 55 °C)
012DC	12	160	± 10%	9,6	13,2
024DC	24	640	± 10%	19,2	26,4
048DC	48	2 600	± 10%	38,4	52,8
110DC	110	13 600	± 10%	88,0	121,0

Dane zaznaczone pogrubionym drukiem dotyczą standardowych wykonań przełączników.

Dane cewki - wykonanie napięciowe, zasilanie prądem przemiennym 50/60 Hz

Tabela 2

Kod cewki	Napięcie znamionowe V AC	Rezystancja cewki przy 20 °C Ω	Tolerancja rezystancji	Roboczy zakres napięcia zasilania V AC	
				min. (przy 20 °C)	maks. (przy 55 °C)
012AC	12	39,5	± 10%	9,6	13,2
024AC	24	158	± 10%	19,2	26,4
048AC	48	640	± 10%	38,4	52,8
120AC	120	3 770	± 10%	96,0	132,0
230AC	230	16 100	± 10%	184,0	253,0

Dane zaznaczone pogrubionym drukiem dotyczą standardowych wykonań przełączników.

Wymiary

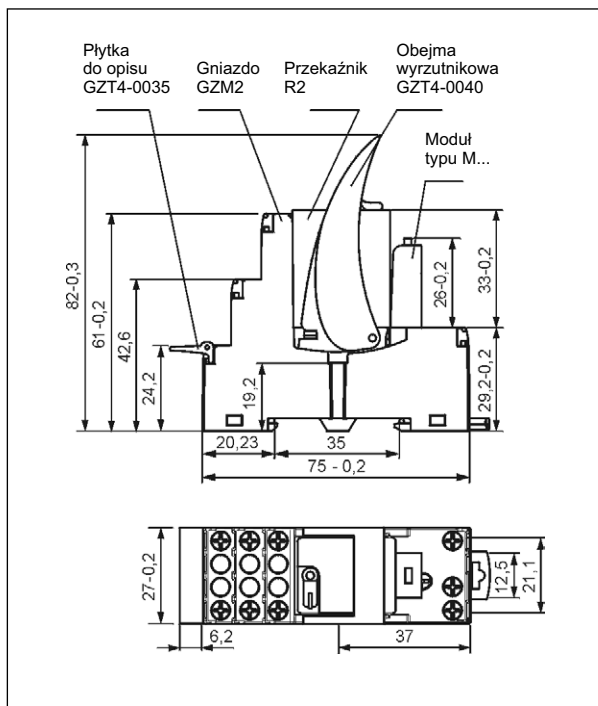

Schematy połączeń

(widok od strony zacisków śrubowych)

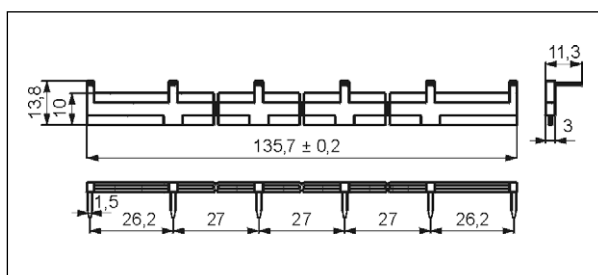
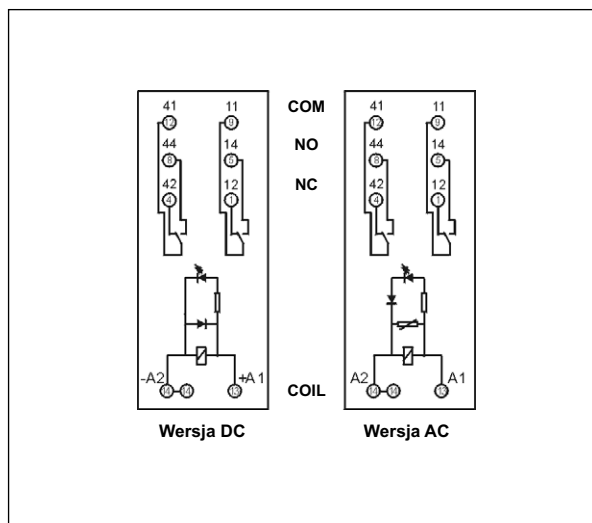

Złącze grzebieniowe typu ZGGZ4

**Trwałość łączeniowa
w funkcji mocy obciążenia.
Częstość łączeń: 1 200 cykli/h**

Wykres 1

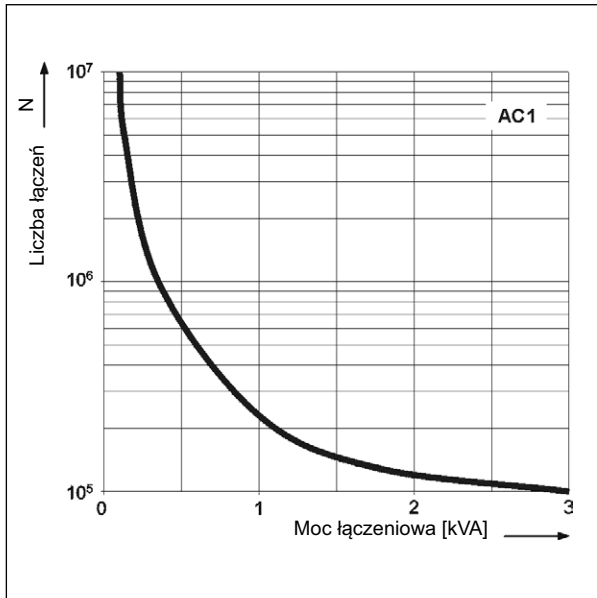

**Współczynnik redukcji trwałości
łączeniowej dla indukcyjnych
obciążeń prądu przemiennego**

Wykres 2

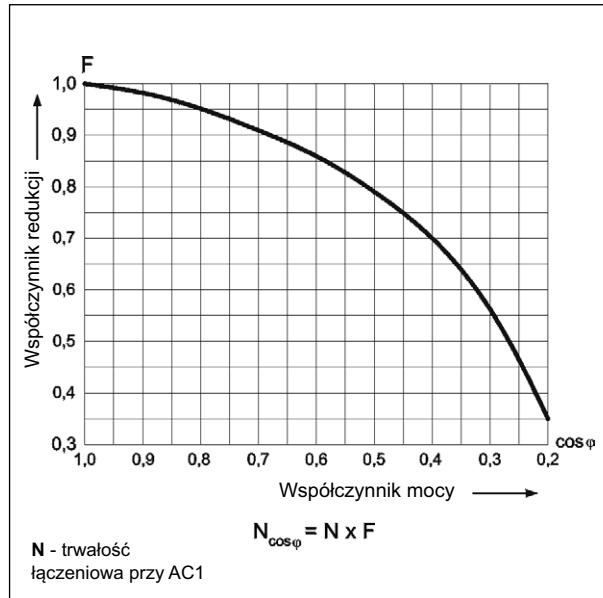

**Maksymalna zdolność łączeniowa
dla prądu stałego.
Obciążenie rezystancyjne**

Wykres 3

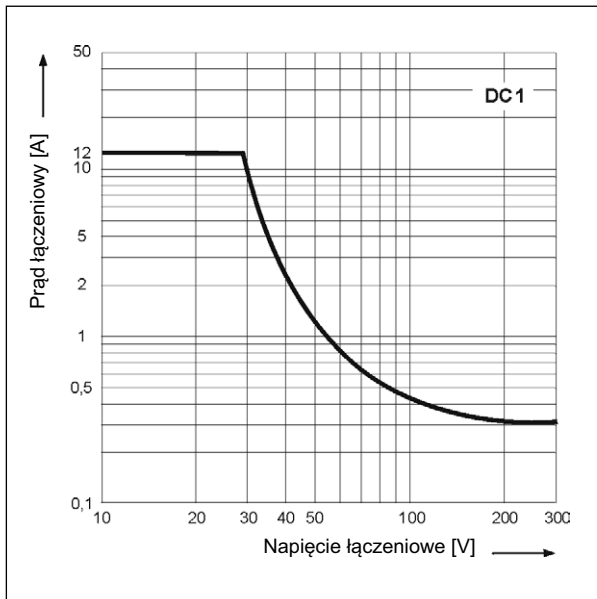

PIR2 z gniazdem GZM2 przełączniki interfejsowe

Montaż

Przełączniki **PIR2 z gniazdem GZM2** przeznaczone są do bezpośredniego montażu na szynie 35 mm wg PN-EN 60715 lub na płycie (przy pomocy 2 wkrętów M3). **Połączenia:** maks. przekrój przewodów (linka): 2 x 2,5 mm² (2 x 14 AWG), długość odizolowania przewodów: 6,5 mm, maks. moment dokręcenia zacisku: 0,7 Nm.

❶ Gniazda wtykowe **GZM2** przystosowane są do współpracy ze złączem grzebieniowym typu **ZGGZ4**. Złącze **ZGGZ4** mostkuje wspólne sygnały wejść, maks. dopuszczalny prąd wynosi 10 A / 250 V AC. Możliwość połączenia 6 gniazd. Kolory złącz: **ZGGZ4-1** szary, **ZGGZ4-2** czarny (patrz str. 5).

Oznaczenia kodowe do zamówień

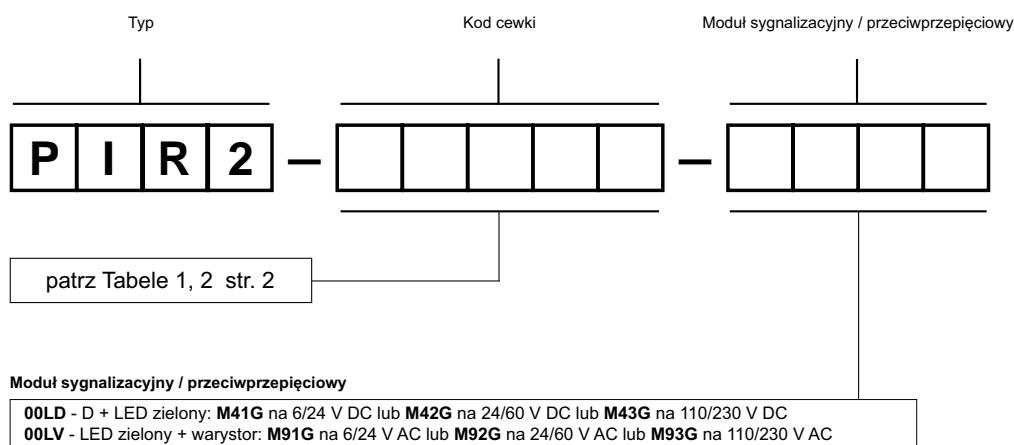

Przykłady kodowania:

PIR2-012DC-00LD

przełącznik interfejsowy **PIR2**, składający się z: przełącznika **R2** z cewką 12 V DC, szarego gniazda **GZM2** (zaciski śrubowe), modułu sygnalizacyjnego / przeciwprzepięciowego **M41G** (wersja **LD**: L - LED zielony, D - dioda tłumiąca, polaryzacja N: +A1/-A2), obejmy wyrzutnikowej **GZT4-0040** (plastikowa), białej płytki do opisów **GZT4-0035**

PIR2-230AC-00LV

przełącznik interfejsowy **PIR2**, składający się z: przełącznika **R2** z cewką 230 V AC 50/60 Hz, szarego gniazda **GZM2** (zaciski śrubowe), modułu sygnalizacyjnego / przeciwprzepięciowego **M93G** (wersja **LV**: L - LED zielony, V - warystor), obejmy wyrzutnikowej **GZT4-0040** (plastikowa), białej płytki do opisów **GZT4-0035**

ŚRODKI OSTROŻNOŚCI:

1. Należy upewnić się, że parametry produktu opisane w jego specyfikacji zapewniają margines bezpieczeństwa dla prawidłowej pracy urządzenia lub systemu oraz bezwzględnie unikać użytkowania, które przekracza parametry produktu. 2. Nigdy nie dotykać części urządzenia produktu znajdującego się pod napięciem. 3. Należy upewnić się, że produkt podłączony jest prawidłowo. Nieprawidłowe podłączenie może spowodować złe działanie, nadmierne przegrzewanie oraz ryzyko powstania ognia. 4. Jeśli istnieje ryzyko, że wadliwa praca produktu mogłaby spowodować dotkliwie straty materialne lub zagrażać zdrowiu i życiu ludzi lub zwierząt, należy konstruować urządzenia lub systemy tak, aby wyposażone były w podwójny system bezpieczeństwa, gwarantujący niezawodną pracę.

Z³₁cza grzebieniowe ZGGZ4



PIR2-...-00L.

ZGGZ4

ZGGZ4 do:

Gniazda wtykowe	Przełączniki do gniazd wtykowych	Przełączniki interfejsowe ③
GZT2	R2...WT	PIR2-...-00L. (GZM2 + R2...WT)
GZM2		PIR3-...-00L. (GZM3 + R3...WT)
GZT3	R3...WT	PIR4-...-00L. (GZM4 + R4...WT)
GZM3		
GZT4	R4...WT	
GZM4		

③ Przełącznik interfejsowy PIR2 (PIR3, PIR4) oferowany jest jako zestaw: przełącznik elektromagnetyczny R2 (R3, R4) + gniazdo wtykowe GZM2 (GZM3, GZM4) + moduł sygnalizacyjny / przeciwwzbiegowy typu M... + obciążnik wyrzutnikowa GZT4-0040 + płytka do opisów GZT4-0035.

Z³₁cze grzebieniowe ZGGZ4

- przeznaczone do współpracy z gniazdami wtykowymi przełączników przemysłowych - miniaturowych oraz z przełącznikami interfejsowymi PIR2, PIR3 i PIR4, które wyposażone są w zaciski śrubowe; gniazda i przełączniki montowane są na szynie 35 mm, zgodnej z normą PN-EN 60715,
- mostkuje wspólne sygnały wejść (zaciski cewki A1 lub A2) albo wyjść - patrz foto u góry,
- maksymalny dopuszczalny prąd wynosi 10 A / 250 V AC,
- możliwość połączenia 6 gniazd lub przełączników,
- kolory złącz: **ZGGZ4-1** szary, **ZGGZ4-2** czarny.

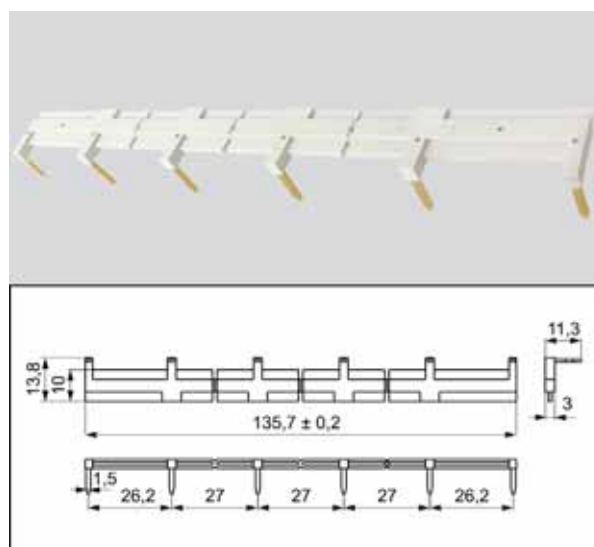

11.05.2013